

Лист 1 из 11  
Модуль Стол ( сборка )  
Код : УК-С

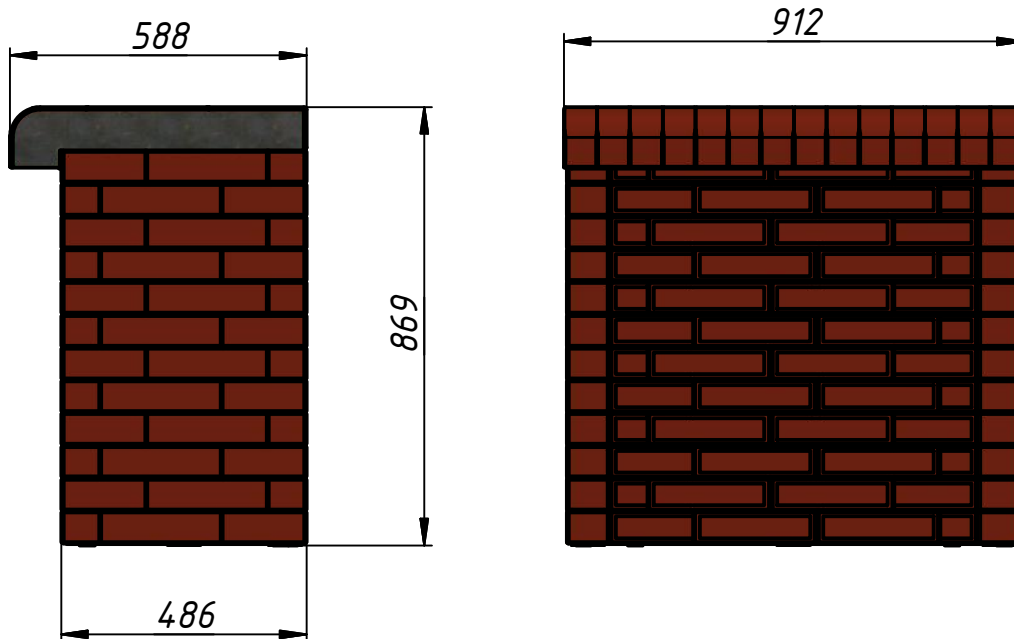

Вес ( ориентировочно ) 250 кг.

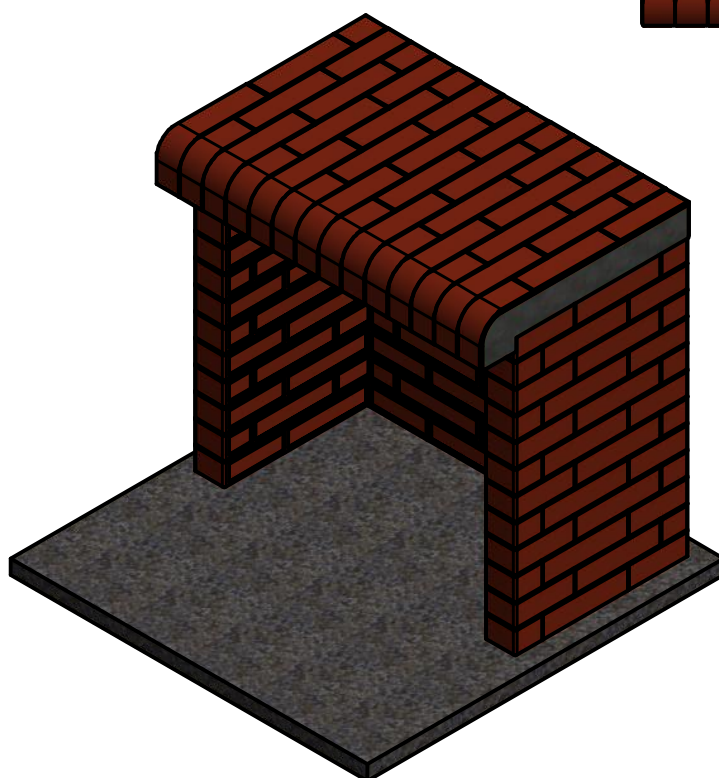
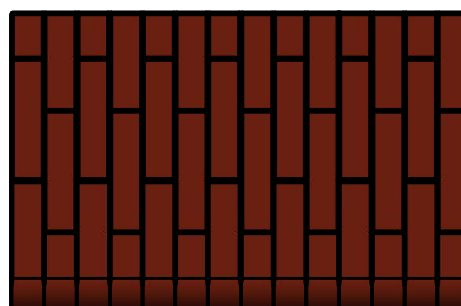

Комплектация - см. лист 8.

Лист 2 из 11  
Модуль Стол ( сборка )  
Код : УК-С

7. Шпилька М6х260 – 6 шт.

3. Пластина 1 – 1 шт.

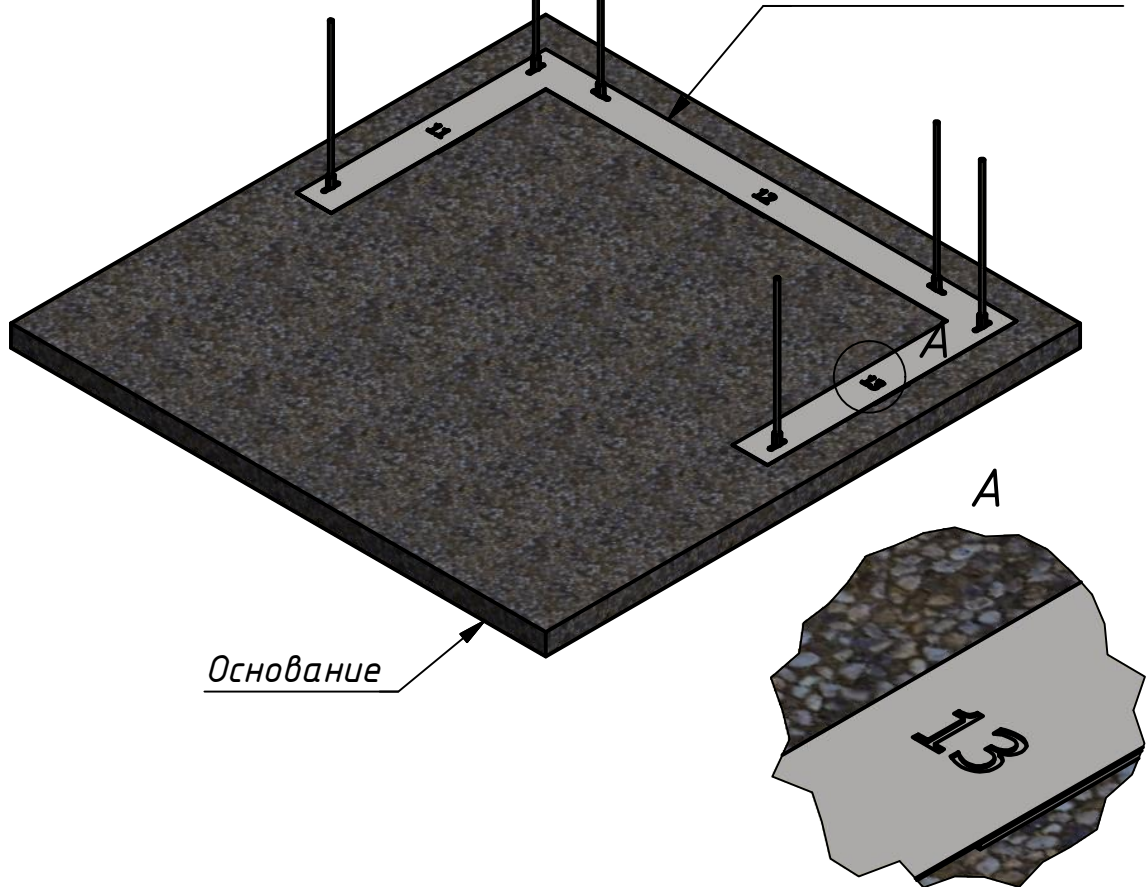

Сборку модуля начинаем на подготовленном основании. Блоки надеваем на шпильки, склеивая между собой герметиком и скрепляя гайками через пластины. Блоки дополнительно пронумерованы по месту расположения – слева направо по часовой стрелке. Первая цифра – номер ряда, вторая – номер блока в ряду. Например 13 – третий блок первого ряда.

Лист 3 из 11  
Модуль Стол (сборка)  
Код: УК-С

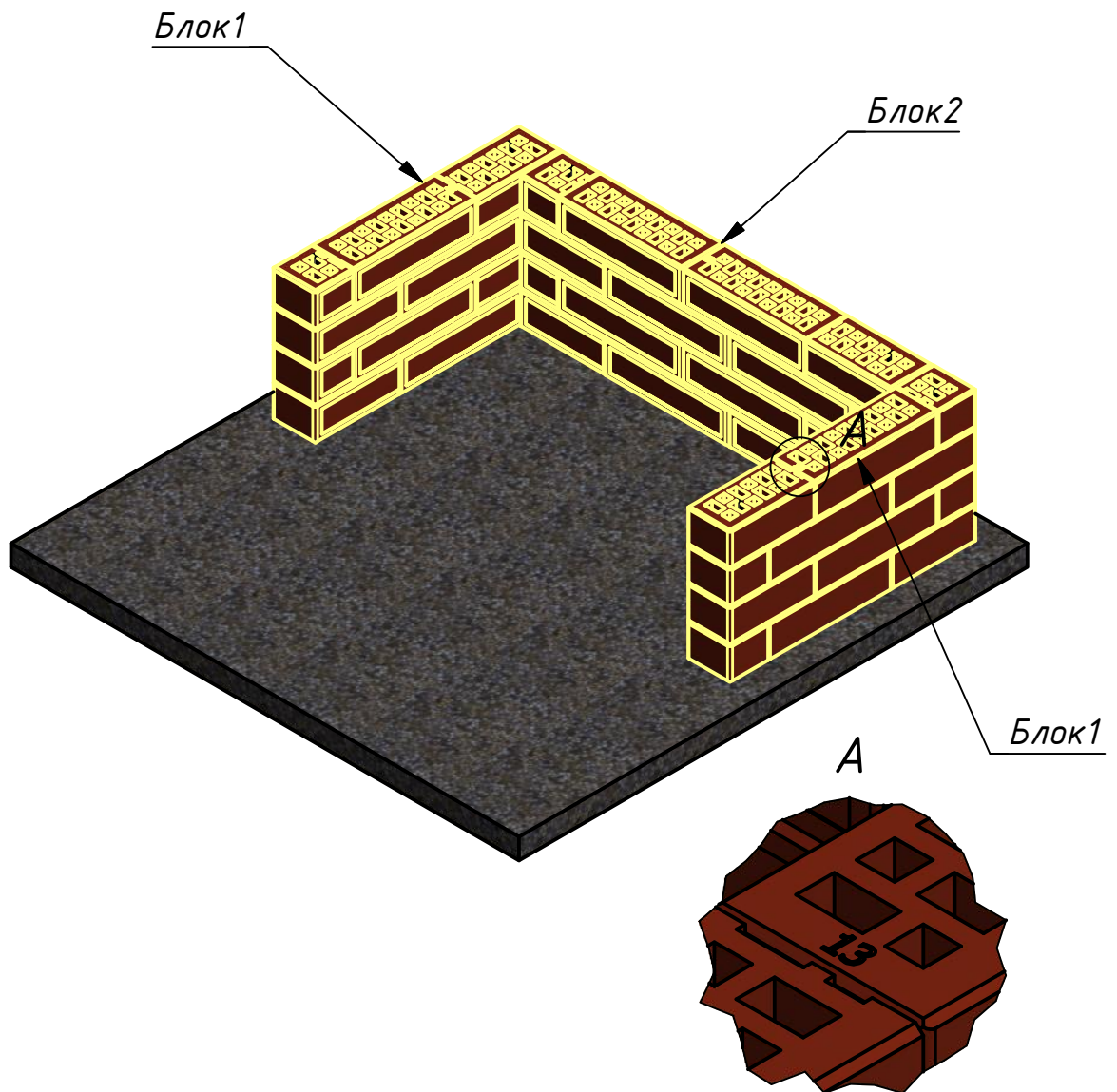

Лист 4 из 11  
Модуль Стол (сборка)  
Код: УК-С

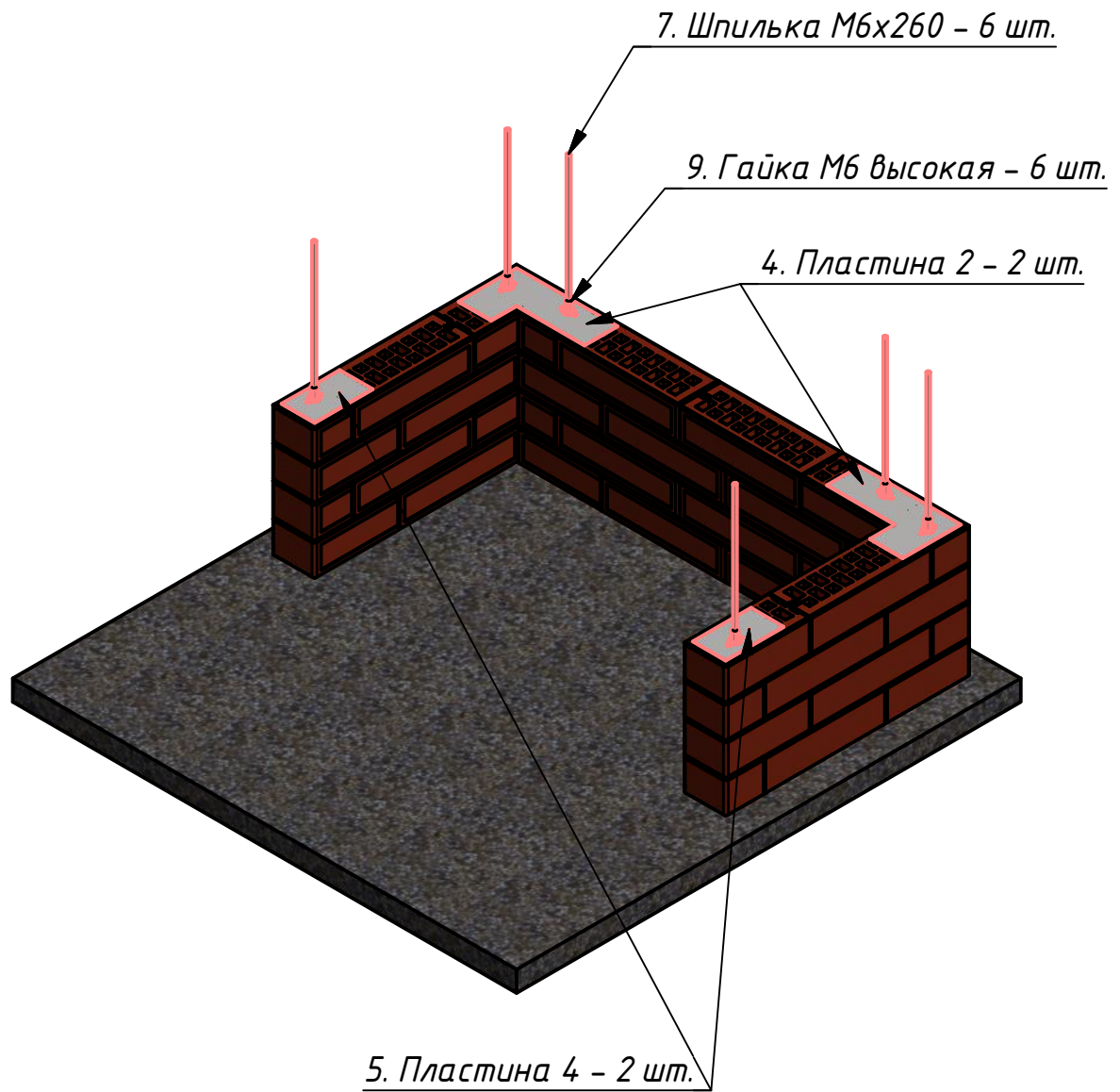

Лист 5 из 11  
Модуль Стол (сборка)  
Код: УК-С

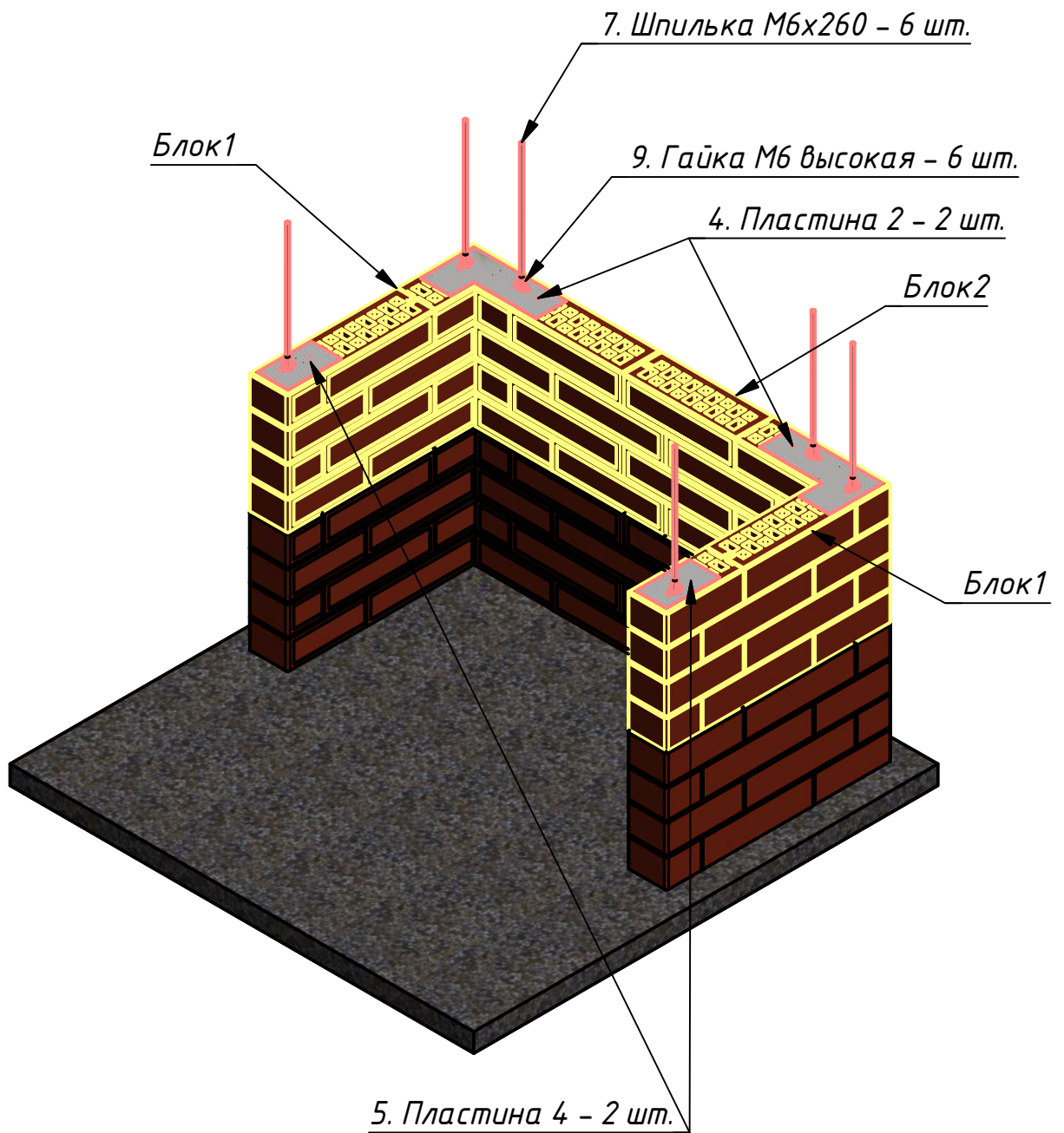

Лист 6 из 11  
Модуль Стол (сборка)  
Код: УК-С

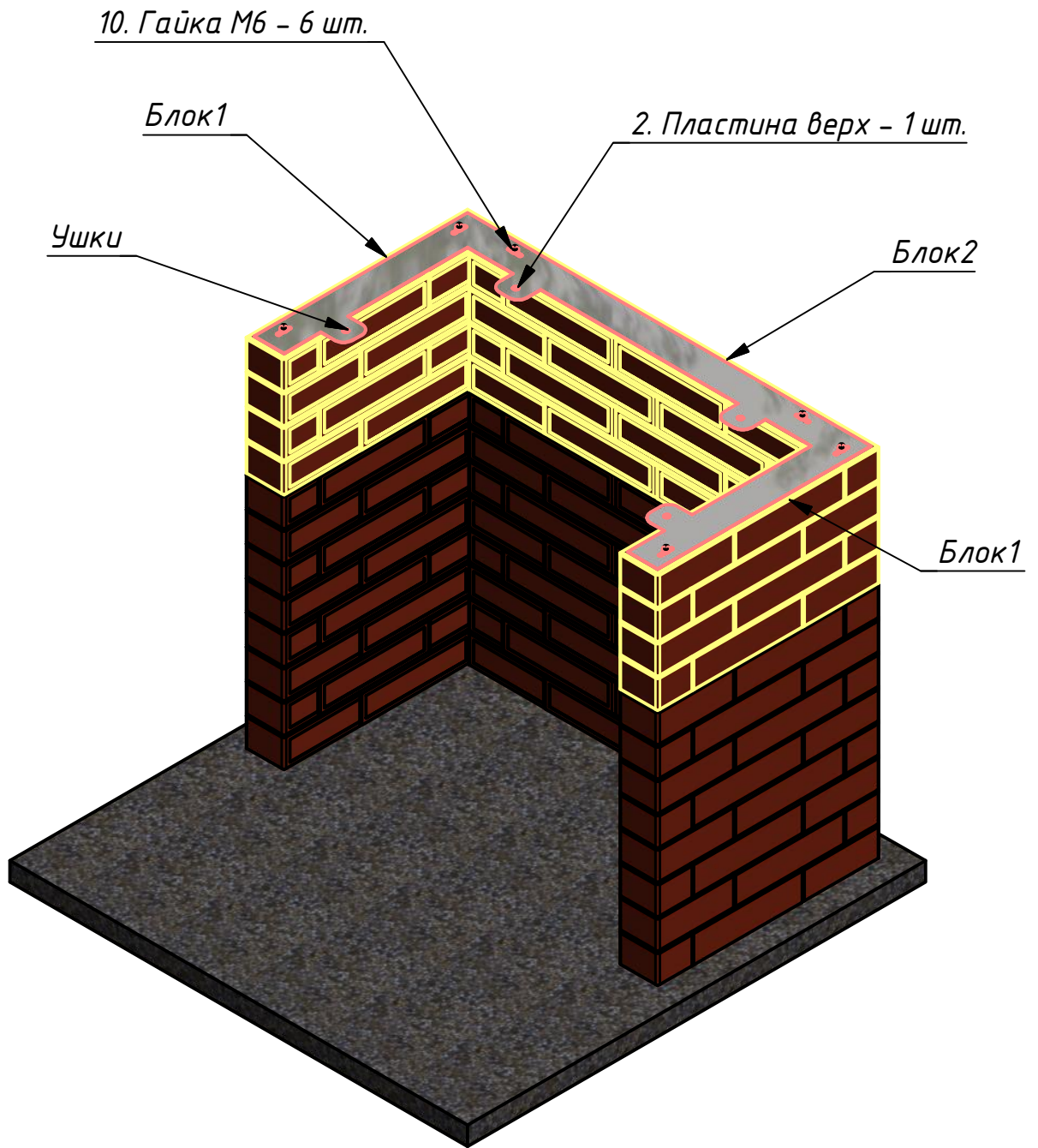

Лист 7 из 11  
Модуль Стол (сборка)  
Код: УК-С

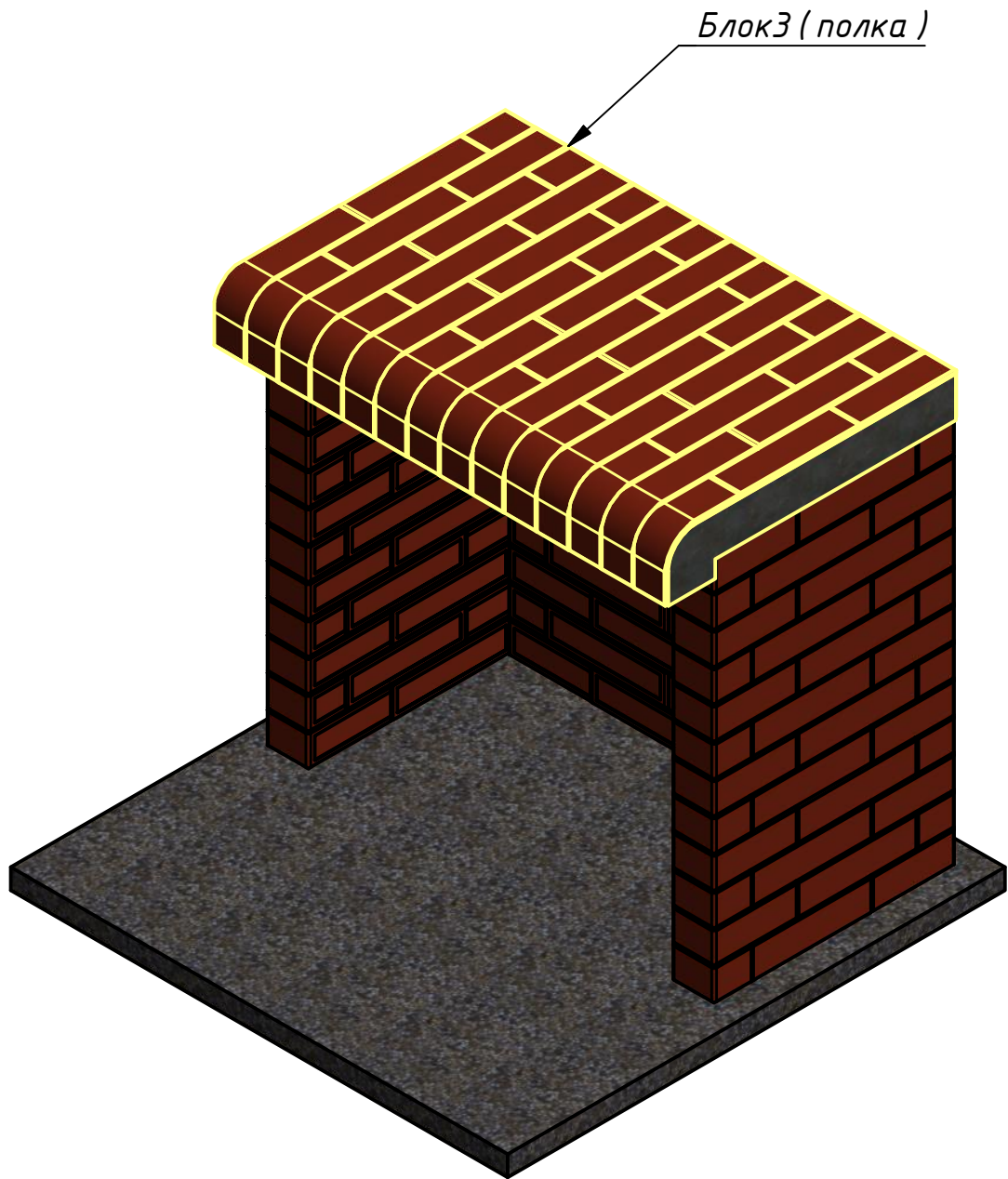

Блок3 закрепляем снизу гайками М6 к ушкам верхней пластины.

## Модуль Стол ( сборка )

Код : УК-С

### Комплектовочный лист:

1. Комплект кирпичных блоков – 10 шт.
2. Пластина верх – 1 шт.
3. Пластина 1 – 1 шт.
4. Пластина 2 – 4 шт.
5. Пластина 4 – 4 шт.
6. Герметик термо – 1 шт.
7. Шпилька М6х260 – 18 шт.
8. Болт М6 потай – 6 шт.
9. Гайка М6 высокая – 18 шт.
10. Гайка М6 – 10 шт.
11. Болт М6х20 – 4 шт. ( приварены к полке )
12. Шайба М6 усил. – 22 шт.
13. Шайба М10 усил. – 6 шт.



# Модуль Стол (сборка)

Код: УК-С

Блок1 - 6 шт.  
(доковые)

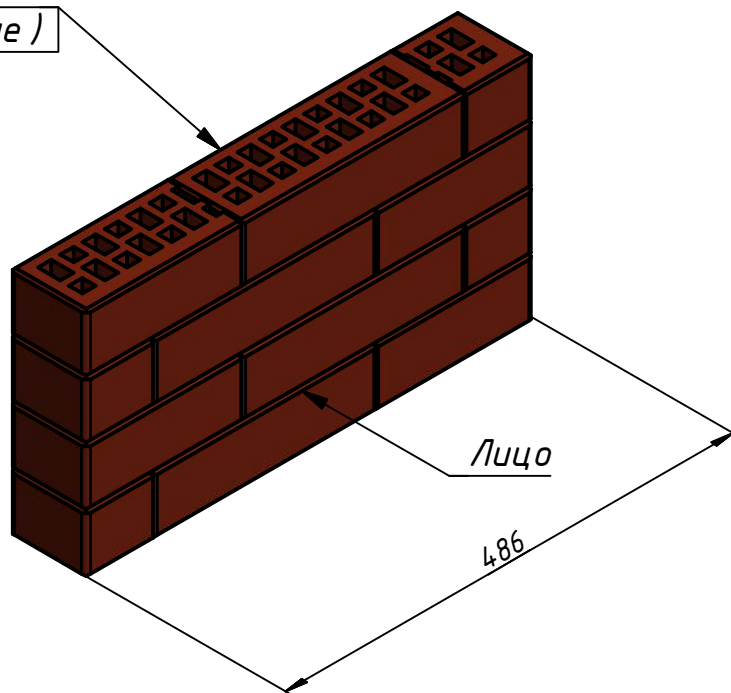

Блок2 - 3 шт.  
(задние)

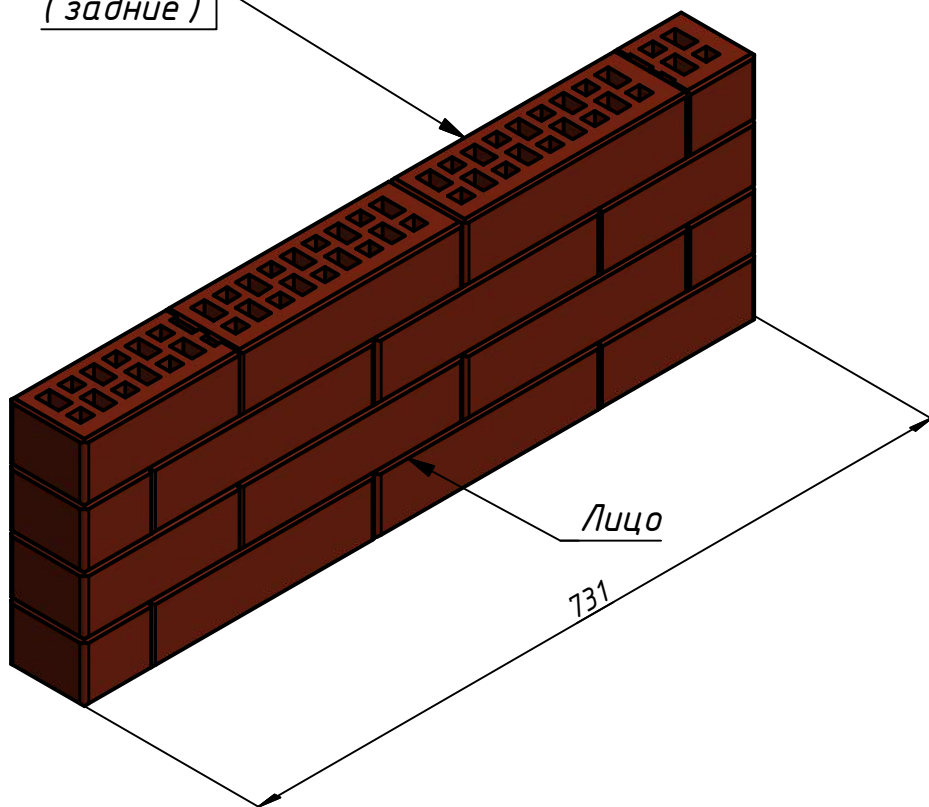

# Модуль Стол ( сборка )

Код : УК-С

БлокЗ - 1 шт.  
( полка )

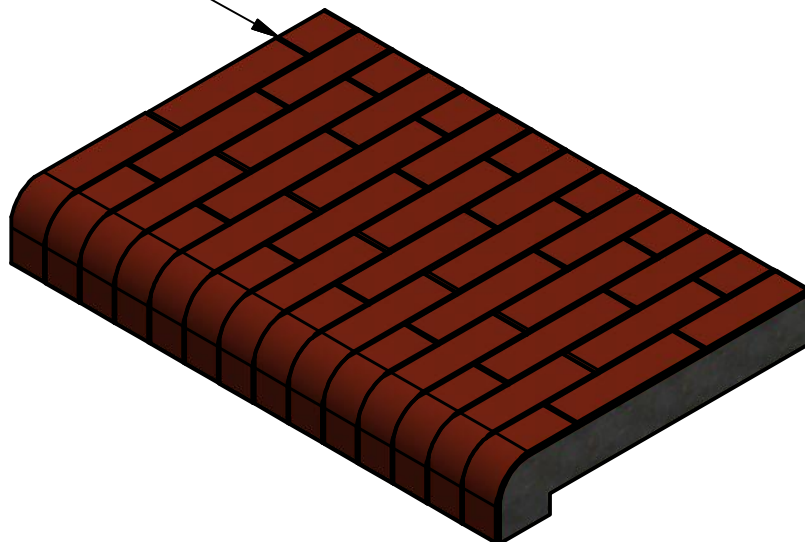

2. Пластина верх  
оц 0,7 мм. - 1 шт.

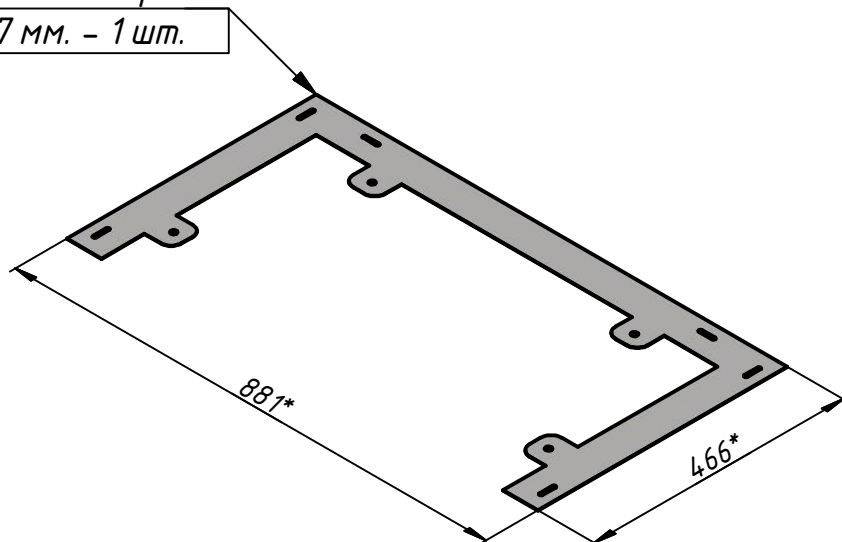

Лист 11 из 11  
Модуль Стол ( сборка )  
Код : УК-С

